

Varenummer: 01010551  
 Beskrivelse: Seeger låsering A 38 DIN 471  
 Rustfast 411  
 Note: Monteres med ZGA tang

## Mål

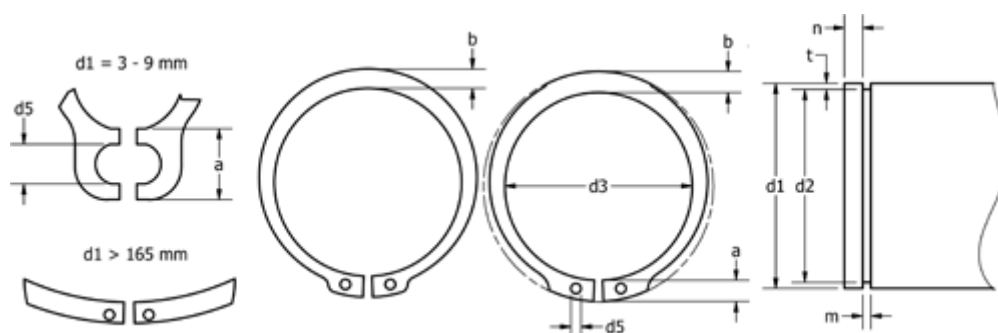

a max	= 5,8	FN kN	= 19.3	s	= 1.75
AN mm <sup>2</sup>	= 116.0	FRg kN	= 9.10	t	= 1.00
b	= 4.2	FR kN	= 49.50	Tang	= ZGA-2
Betegnelse	= A38	g	= 2.0	tol	= -0.06
d1	= 38	K kN-mm	= 95.00	tol	= +0,25-0,50
d2	= 36.0	m min	= 1.85	tol	= -0.25
d3	= 35.2	n abl x 1000	= 14.0	vægt kg/1000	= 5.620
d5 min	= 2.5	Nominel træk	= 3.0		